

# Bauanleitung für den Turmfalkenkasten

## Modell 1

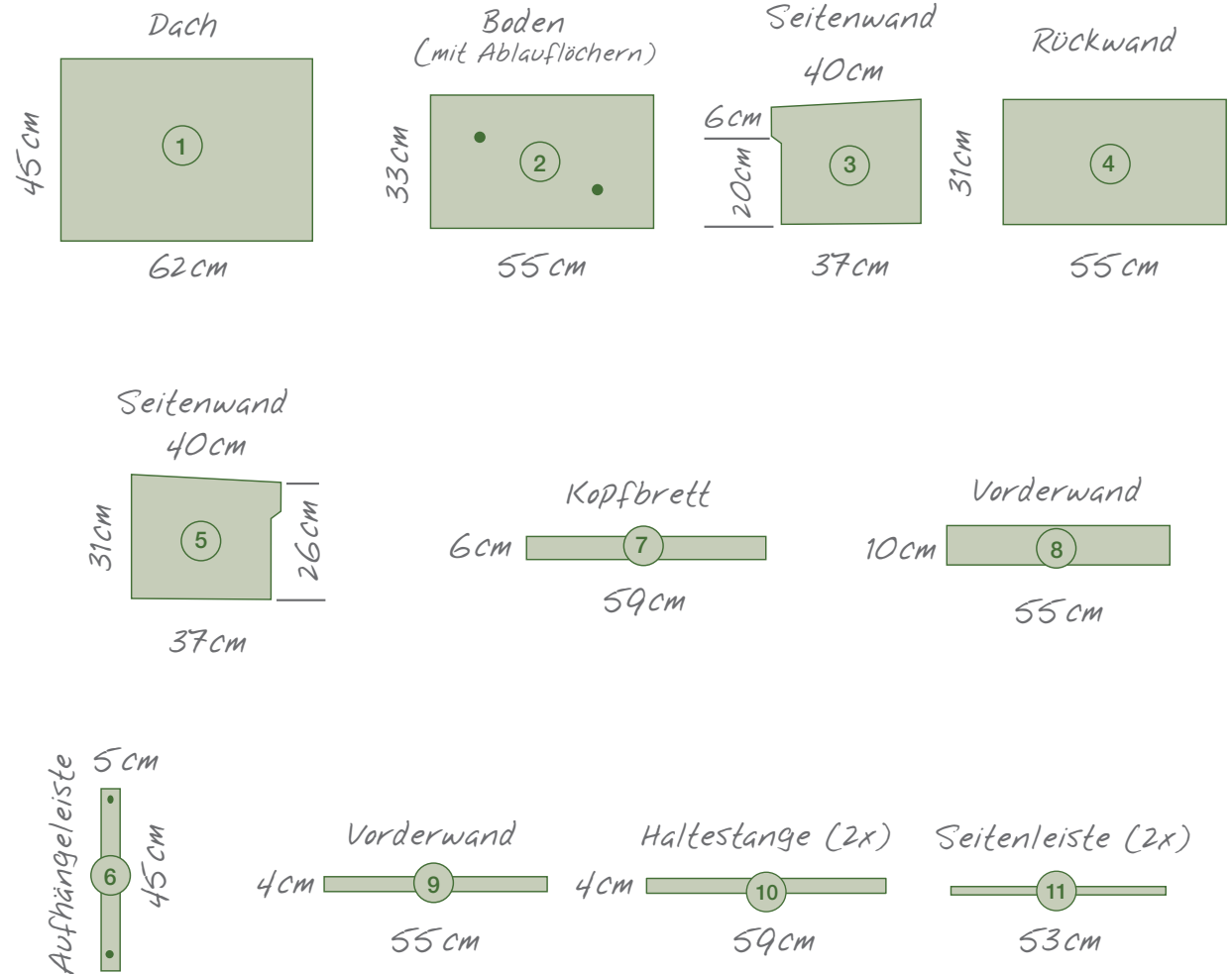
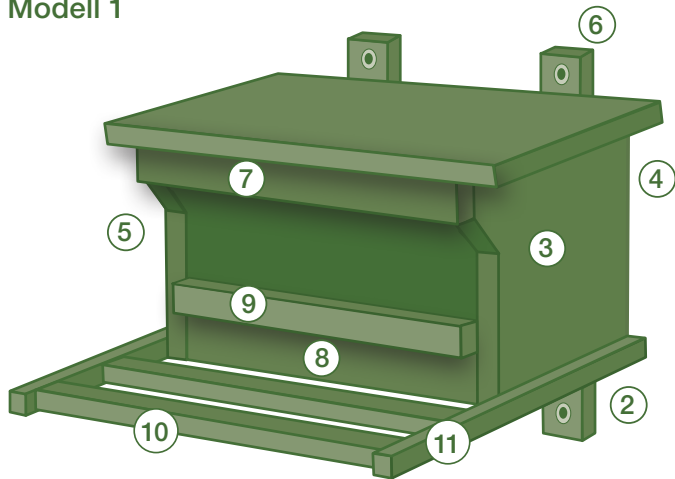

Wohnungsmangel macht auch dem kleinsten heimischen Greifvogel mehr und mehr zu schaffen. Mit einem Spezialkasten kann ihm wirksam geholfen werden. Der Kasten sollte möglichst hoch außen oder innen an der Süd- oder Ostseite von Kirchtürmen, Hallen, Lagerhäusern, Scheunen oder ähnlich hohen Gebäuden angebracht werden. Als Sitzwarte für Altvögel und um die ersten Flugversuche der Jungvögel zu unterstützen, empfiehlt sich als Vorbau ein ca. 25 cm breiter Lattenrahmen, der dem Geäst eines Baumes nachempfunden ist. So finden die Klauen der Vögel Halt.

Während sich der flachere Kasten (Modell 1) zum Anbringen an Außenfassaden eignet, ist das zweite Modell eher für Gebäudenischen bzw. Kirchturminnenräume o.ä. konzipiert.



Weitere Baupläne für Nistkästen und Nisthilfen für Vögel, Fledermäuse, Igel und Insekten finden Sie in der NABU-Broschüre „Wohnen nach Maß“ (Art.-Nr. 4028), die Sie im NABU Natur Shop, Tel. 05 11.89 81 38-0, [info@NABU-Natur-Shop.de](mailto:info@NABU-Natur-Shop.de), für 2 Euro zzgl. Versandkosten bestellen können.

© Naturschutzbund Deutschland (NABU) e.V., Charitéstraße 3, 10117 Berlin, Tel. 030.28 49 84-0, [NABU@NABU.de](mailto:NABU@NABU.de), [www.NABU.de](http://www.NABU.de).

# Bauanleitung für den Turmfalkenkasten

## Modell 2

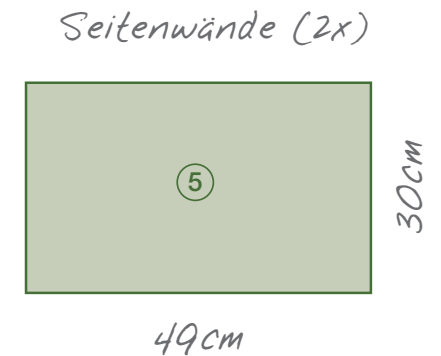
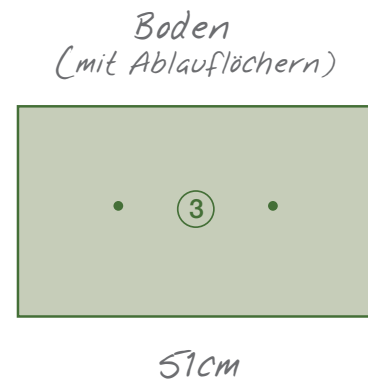
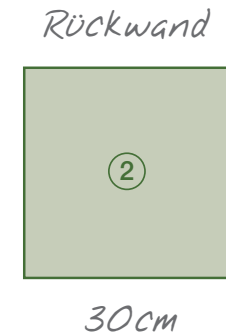
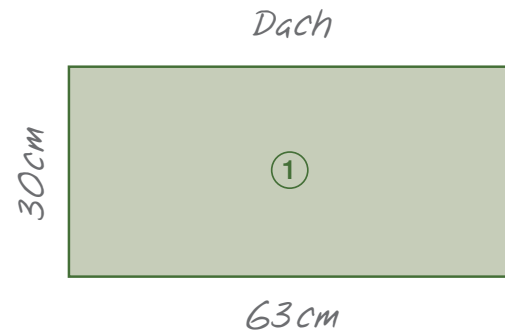
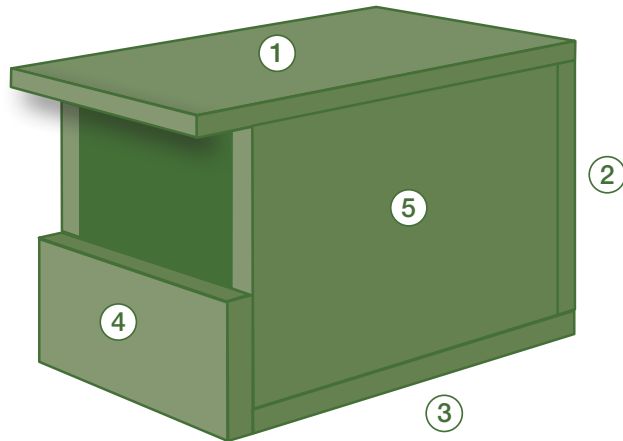

Wohnungsmangel macht auch dem kleinsten heimischen Greifvogel mehr und mehr zu schaffen. Mit einem Spezialkasten kann ihm wirksam geholfen werden. Der Kasten sollte möglichst hoch außen oder innen an der Süd- oder Ostseite von Kirchtürmen, Hallen, Lagerhäusern, Scheunen oder ähnlich hohen Gebäuden angebracht werden. Als Sitzwarte für Altvögel und um die ersten Flugversuche der Jungvögel zu unterstützen, empfiehlt sich als Vorbau ein ca. 25 cm breiter Lattenrahmen, der dem Geäst eines Baumes nachempfunden ist. So finden die Klauen der Vögel Halt.

Während sich der flachere Kasten (Modell 1) zum Anbringen an Außenfassaden eignet, ist das zweite Modell eher für Gebäudenischen bzw. Kirchturminnenräume o.ä. konzipiert.



Weitere Baupläne für Nistkästen und Nisthilfen für Vögel, Fledermäuse, Igel und Insekten finden Sie in der NABU-Broschüre „Wohnen nach Maß“ (Art.-Nr. 4028), die Sie im NABU Natur Shop, Tel. 05 11.89 81 38-0, [info@NABU-Natur-Shop.de](mailto:info@NABU-Natur-Shop.de), für 2 Euro zzgl. Versandkosten bestellen können.

© Naturschutzbund Deutschland (NABU) e.V., Charitéstraße 3, 10117 Berlin, Tel. 030.28 49 84-0, [NABU@NABU.de](mailto:NABU@NABU.de), [www.NABU.de](http://www.NABU.de).